

FAST MOVING TECHNOLOGY

STÄUBLI

TCB系列干式接头

大流量防污染传输 | 全流体



满足您的大流量
应用需求



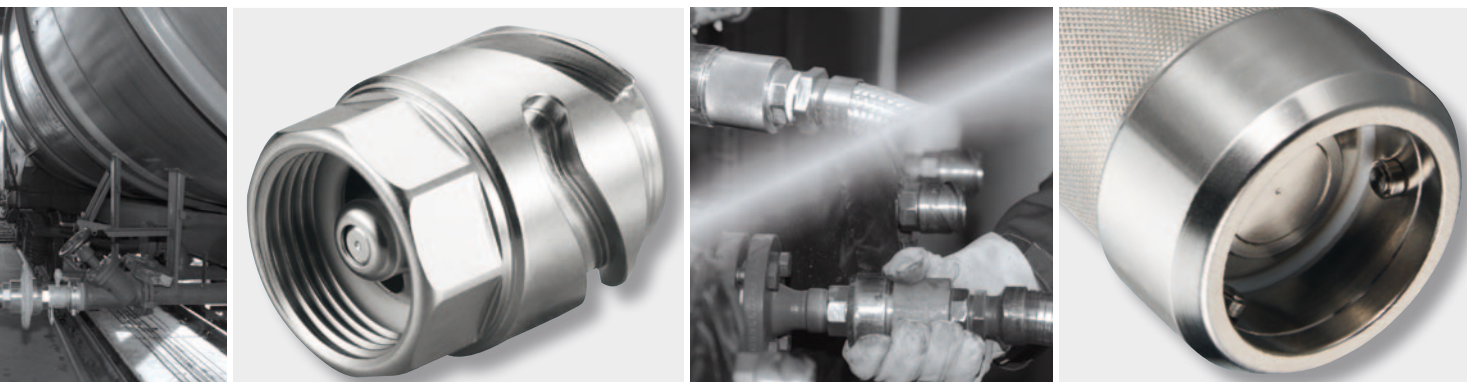

性能、效率和可靠性

TCB系列干式接头旨在满足应用的严苛要求,并确保优异的流速/压降比,以及出色的高压力峰值和抗振性能

防污染技术

平头设计:

- 连接期间防止空气进入回路;
- 连接断开时减少流体泄漏对工作环境可能造成的污染;
- 保护操作员免受污染的伤害;
- 易清洁。

模块化设计

可以根据您的应用需求,选配不同的配件(详见第四页)

易于清洁

- 主要机械元件(例如凸轮)和润滑剂不与介质接触;
- 操作过程无泄漏。

操作简便、快速且安全

- 卡口式锁紧机构,使连接更加快速、简便和可靠;
- 操作手轮,符合人体工学,使操作更加轻松快捷;
- 内置旋转接头避免了软管扭曲;
- 连接直观:在任意角度都可完成连接;末端位置锁定,当接头完全连接并达到最终位置时,操作人员会清楚地感觉到。

应用范围

- 流体分配和传输系统;
- 铁路槽罐车、槽罐车、船舶、集装箱、储罐和吨桶的装载和卸载;
- 测试台的能源连接;
- 夹套反应釜的温度控制。

适用于不同行业的流体连接:化工和石化、精细化工、石油与天然气、钢铁等。

也适用于像有害介质或强除油介质这样具严苛要求的流体。

可选配件



机械防错接设计

防错接系统可防止回路逆流, 因此保证操作的安全性。



颜色编码

软管总成侧和罐体侧可设置不同颜色标识, 便于识别回路。



不锈钢材质的手轮

在高度腐蚀性的极端环境条件下, 可选配不锈钢手轮。



加长设计

在空间受限或在转运罐上操作时, 可选配软管总成。

(仅适用于 TCB40-DN50)

技术参数

	TCB20-DN25	TCB25-DN32	TCB30-DN40	TCB40-DN50	TCB50-DN65	TCB60-DN80	TCB80-DN100
软管公称直径	DN 25	DN 32	DN 40	DN 50	DN 65	DN 80	DN 100
等效流道直径 (mm)	20	25	30	40	50	60	80
最大允许压力 PS (bar):							
- 不锈钢材质				25			
- 哈式合金				25			
最小和最大允许温度 TS (°C)取决于O型圈类型							
- 丁腈橡胶(NBR)密封圈				-15 和 +100			
- 乙丙橡胶(EPDM)密封圈				-20 和 +150			
- 氟碳橡胶(FKM)密封圈				0 和 +150			
- 全氟橡胶(FFKM)密封圈				0 和 +150			
截止阀	双向						

密封圈

- O型圈
 - 丁腈橡胶(NBR)
 - 乙丙橡胶(EPDM)
 - 氟碳橡胶(FKM)
 - 全氟橡胶(FFKM)
- 螺纹垫圈(BSP)
 - PTFE

末端连接方式

- 螺纹连接: 内螺纹BSP或NPT
 - 法兰连接: 符合EN1092-1 PN 16和 PN 40或ASME B16.5 150psi级和300 psi 级标准
- 其他末端连接方式根据要求提供

材质

- 主要为不锈钢或哈式合金
其他材质可根据要求提供
更多细节问题可咨询我们
- 操作手轮: 聚丙烯材质或不锈钢
- 防尘保护帽: 聚丙烯材质

相对应的产品/直径

- TCB20-DN25 – 1"
- TCB25-DN32 – 1 ¼"
- TCB30-DN40 – 1 ½"
- TCB40-DN50 – 2"
- TCB50-DN65 – 2 ½"
- TCB60-DN80 – 3"
- TCB80-DN100 – 4"

液压流量/压降图

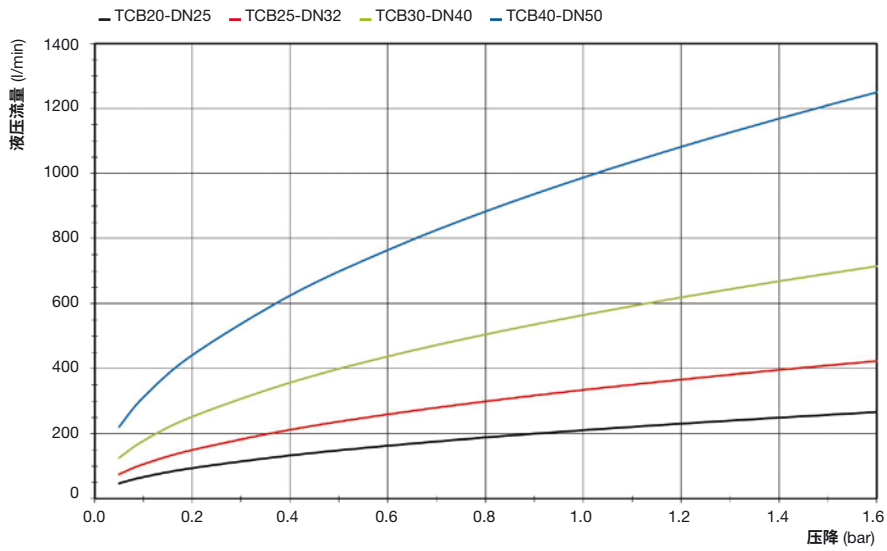

测试条件：
流体介质：水, 20 °C / 68 °F

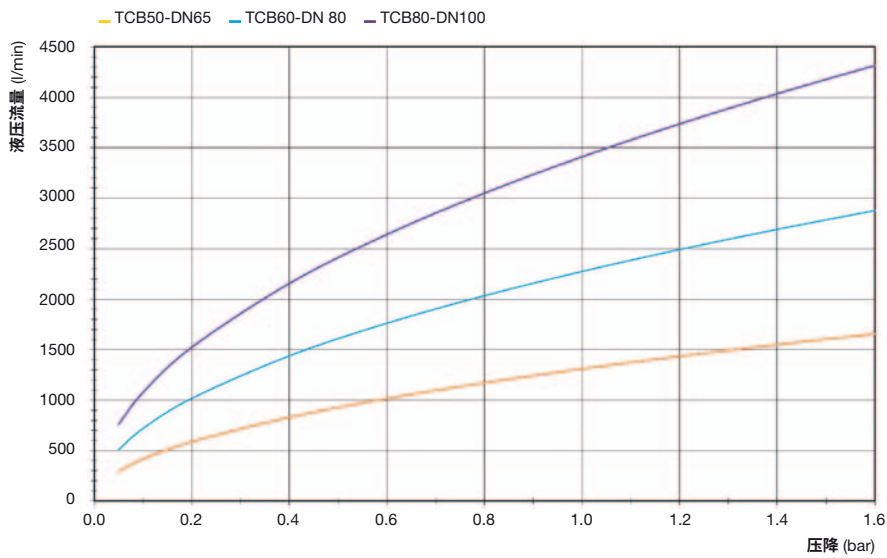

零件编号创建规则



要创建软管总成侧的零件编号，请将下述零件和选用件添加到标准零件编号之后

- | | | | | | | | | | | | |
|---|--|-----|-----|-----|-----|-----|-----|-----|-----|-----|-----|
| <p>1 标准零件编号
请参见 8-9 页</p> <p>2 材质 (主要的) 代码
- 不锈钢 IC8
- 哈式合金B3 NI1
- 哈式合金C4 NI2</p> <p>3 密封圈类型 代码
- 丁腈橡胶(NBR) JN
- 乙丙橡胶(EPDM) JE
- 氟碳橡胶(FKM) JV
- 全氟橡胶(FFKM) 6375 JK1
- 全氟橡胶(FFKM) 0040 JK2
- 全氟橡胶(FFKM) 6230 JK3
- 全氟橡胶(FFKM) 4079 JK5</p> | <p>4 手轮 代码
- 聚丙烯 VT
(聚丙烯手轮不适用于TCB20-DN25和TCB25-DN32接头:
用滚花替代手轮)
- 不锈钢 VTS</p> <p>5 颜色代码 代码
- 红色 KR
- 蓝色 KB
- 绿色 KV
- 黄色 KJ
- 橙色 KO</p> <p>6 机械防错接设计 代码
- 防错接 CS3
可选编码: 123到345</p> <table border="1"> <tr> <td>123</td><td>124</td><td>125</td><td>134</td><td>135</td> </tr> <tr> <td>145</td><td>234</td><td>235</td><td>245</td><td>345</td> </tr> </table> <p>更多详细信息, 请联系我们</p> | 123 | 124 | 125 | 134 | 135 | 145 | 234 | 235 | 245 | 345 |
| 123 | 124 | 125 | 134 | 135 | | | | | | | |
| 145 | 234 | 235 | 245 | 345 | | | | | | | |



要创建罐体侧的零件编号，请将下述零件和选用件添加到标准零件编号之后

- | | | | | | | | | | | | |
|---|---|-----|-----|-----|-----|-----|-----|-----|-----|-----|-----|
| <p>1 标准零件编号
请参见 10-11 页</p> <p>2 材质 (主要的) 代码
- 不锈钢 IC8
- 哈式合金B3 NI1
- 哈式合金C4 NI2</p> <p>3 密封圈类型 代码
- 丁腈橡胶(NBR) JN
- 乙丙橡胶(EPDM) JE
- 氟碳橡胶(FKM) JV
- 全氟橡胶(FFKM) 6375 JK1
- 全氟橡胶(FFKM) 0040 JK2
- 全氟橡胶(FFKM) 6230 JK3
- 全氟橡胶(FFKM) 4079 JK5</p> | <p>4 颜色代码 代码
- 红色 KR
- 蓝色 KB
- 绿色 KV
- 黄色 KJ
- 橙色 KO</p> <p>5 机械防错接设计 代码
- 防错接 CS3
可选编码: 123到345</p> <table border="1"> <tr> <td>123</td><td>124</td><td>125</td><td>134</td><td>135</td> </tr> <tr> <td>145</td><td>234</td><td>235</td><td>245</td><td>345</td> </tr> </table> <p>更多详细信息, 请联系我们</p> | 123 | 124 | 125 | 134 | 135 | 145 | 234 | 235 | 245 | 345 |
| 123 | 124 | 125 | 134 | 135 | | | | | | | |
| 145 | 234 | 235 | 245 | 345 | | | | | | | |

零件编号

软管总成侧 (插头)

名称	型号	连接方式	尺寸 (mm)					零件编号
			L1	L2	L3	L4	Ø D	
法兰	TCB20-DN25	ANSI B16.5 (150 psi) 1"	107.2	60	14.3		107.9	TCB20-DN25.7B15 *
		ANSI B16.5 (300 psi) 1"	110.5	60	17.5		123.8	TCB20-DN25.7B25 *
		EN 1092-1 (PN 40) DN 25	111	60	18		115	TCB20-DN25.7A54 *
	TCB25-DN32	ANSI B16.5 (150 psi) 1 ¼"	114.2	76	15.9		118	TCB25-DN32.7B16 *
		ANSI B16.5 (300 psi) 1 ¼"	117.6	76	19		133.3	TCB25-DN32.7B26 *
		EN 1092-1 (PN 40) DN 32	143	76	18		140	TCB25-DN32.7A55 *
	TCB30-DN40	ANSI B16.5 (150 psi) 1 ½"	125.5	89	17.5	200	127	TCB30-DN40.7B17 *
		ANSI B16.5 (300 psi) 1 ½"	128.6	89	20.6	200	155.6	TCB30-DN40.7B27 *
		EN 1092-1 (PN 40) DN 40	126	89	18	200	150	TCB30-DN40.7A56 *
	TCB40-DN50	ANSI B16.5 (150 psi) 2"	146.9	106	19	220	152.4	TCB40-DN50.7B18 *
		ANSI B16.5 (300 psi) 2"	150.2	106	22.2	220	165.1	TCB40-DN50.7B28 *
		EN 1092-1 (PN 16 Form B) DN 50	145.8	106	18	220	165	TCB40-DN50.7A37 *
		EN 1092-1 (PN 40 Form B) DN 50	147.8	106	20	220	165	TCB40-DN50.7A57 *
	TCB50-DN65	ANSI B16.5 (150 psi) 2 ½"		121	22.2	240	177.8	TCB50-DN65.7B19 *
		ANSI B16.5 (300 psi) 2 ½"		121	25.4	240	190.5	TCB50-DN65.7B29 *
		EN 1092-1 (PN 16 Form B) DN 65		121	18	240	185	TCB50-DN65.7A38 *
		EN 1092-1 (PN 40 Form B) DN 65		121	22	240	185	TCB50-DN65.7A58 *
	TCB60-DN80	ANSI B16.5 (150 psi) 3"		148	23.8	270	190.5	TCB60-DN80.7B1A *
		ANSI B16.5 (300 psi) 3"	182.5	148	28.6	270	209.5	TCB60-DN80.7B2A *
		EN 1092-1 (PN 16 Form B) DN 80		148	20	270	200	TCB60-DN80.7A39 *
EN 1092-1 (PN 40 Form B) DN 80			148	24	270	200	TCB60-DN80.7A59 *	
TCB80-DN100	ANSI B16.5 (150 psi) 4"	199	180	23.8	319	228.6	TCB80-DN100.7B1C *	
	ANSI B16.5 (300 psi) 4"		180	31.7	319	254	TCB80-DN100.7B2C *	
	EN 1092-1 (PN 16 Form B) DN 100		180	20	319	220	TCB80-DN100.7A3A *	
	EN 1092-1 (PN 40 Form B) DN 100		180	24	319	235	TCB80-DN100.7A5A *	

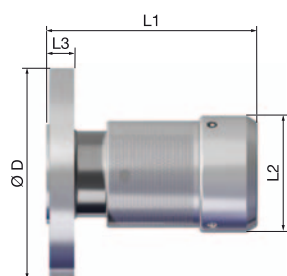

型号: TCB20-DN25 和 TCB25-DN32

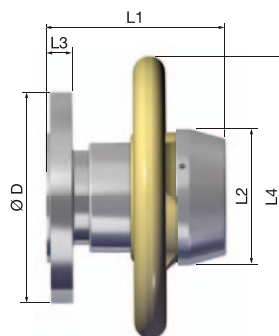

其他型号

* 可根据要求提供哈氏合金版本

软管总成侧 (插头)

名称	型号	连接方式	尺寸 (mm)					零件编号
			L1	L2	L3	L4	对边距	
内螺纹	TCB20-DN25	BSP 1"	92	60	12		38	TCB20-DN25.7105
		NPT 1"	106	60	22		38	TCB20-DN25.7205
	TCB25-DN32	BSP 1 ¼"	98.5	76	12		50	TCB25-DN32.7106
		NPT 1 ¼"	111.5	76	22		50	TCB25-DN32.7206
	TCB30-DN40	BSP 1 ½"	114.5	89	16	200	55	TCB30-DN40.7107
		NPT 1 ½"	123.5	89	22	200	55	TCB30-DN40.7207
	TCB40-DN50	BSP 2"	143	106	19	220	70	TCB40-DN50.7108
		NPT 2"	150	106	23	220	70	TCB40-DN50.7208
	TCB50-DN65	BSP 2 ½"	160.5	121	23	240	85	TCB50-DN65.7109 *
		NPT 2 ½"		121	31	240	85	TCB50-DN65.7209 *
	TCB60-DN80	BSP 3"	182.5	148	22	270	95	TCB60-DN80.710A *
		NPT 3"	182.5	148	33	270	95	TCB60-DN80.720A *
	TCB80-DN100	BSP 4"	200	180	22	319	125	TCB80-DN100.710C *
		NPT 4"	200	180	35	319	125	TCB80-DN100.720C *

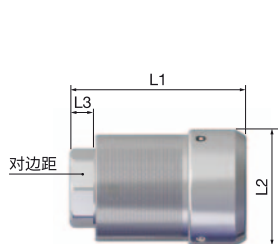

型号: TCB20-DN25 和 TCB25-DN32

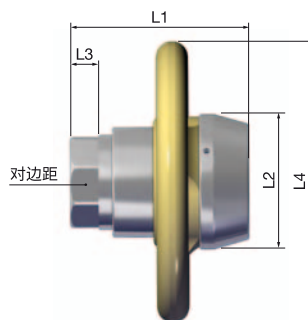

其他型号

* 不适用于哈氏合金 B3版本

软管总成侧防尘帽

型号	尺寸 (mm)		零件编号
	Ø D	L1	
TCB20-DN25	50	17	TCB20-DN25.8550/PPR
TCB25-DN32	61	19.5	TCB25-DN32.8550/PPR
TCB30-DN40	70	24	TCB30-DN40.8550/PPR
TCB40-DN50	87	25	TCB40-DN50.8550/PPR
TCB50-DN65	102	25	TCB50-DN65.8550/PPR
TCB60-DN80	125	25	TCB60-DN80.8550/PPR
TCB80-DN100	156	25	TCB80-DN100.8550/PPR

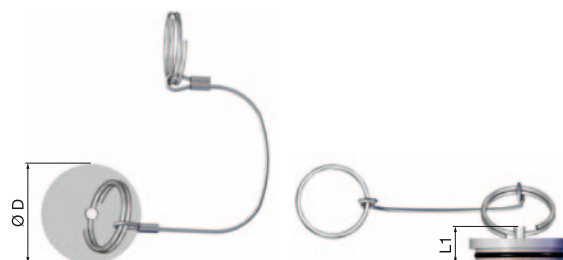

零件编号

罐体侧 (插座)

名称	型号	连接方式	尺寸 (mm)				零件编号
			L1	L2	L3	Ø D	
法兰	TCB20-DN25	ANSI B16.5 (150 psi) 1"	69	44	14.3	107.9	TCB20-DN25.1B15 *
		ANSI B16.5 (300 psi) 1"	69	44	17.5	123.8	TCB20-DN25.1B25 *
		EN 1092-1 (PN 40 Form B) DN 25	69	44	18	115	TCB20-DN25.1A54 *
	TCB25-DN32	ANSI B16.5 (150 psi) 1 ¼"	71.7	54	15.9	118	TCB25-DN32.1B16 *
		ANSI B16.5 (300 psi) 1 ¼"	75.1	54	19	133.3	TCB25-DN32.1B26 *
		EN 1092-1 (PN 40 Form B) DN 32	74	54	18	140	TCB25-DN32.1A55 *
	TCB30-DN40	ANSI B16.5 (150 psi) 1 ½"	82.5	62.5	17.5	127	TCB30-DN40.1B17 *
		ANSI B16.5 (300 psi) 1 ½"	85.6	62.5	20.6	155.6	TCB30-DN40.1B27 *
		EN 1092-1 (PN 40 Form B) DN 40	83	62.5	18	150	TCB30-DN40.1A56 *
	TCB40-DN50	ANSI B16.5 (150 psi) 2"	95.1	79.6	19	152.4	TCB40-DN50.1B18 *
		ANSI B16.5 (300 psi) 2"	98.4	79.6	22.2	165.1	TCB40-DN50.1B28 *
		EN 1092-1 (PN 16 Form B) DN 50	94	79.6	18	165	TCB40-DN50.1A37 *
		EN 1092-1 (PN 40 Form B) DN 50	96	79.6	20	165	TCB40-DN50.1A57 *
	TCB50-DN65	ANSI B16.5 (150 psi) 2 ½"		94.2	22.2	177.8	TCB50-DN65.1B19 *
		ANSI B16.5 (300 psi) 2 ½"		94.2	25.4	190.5	TCB50-DN65.1B29 *
		EN 1092-1 (PN 16 Form B) DN 65		94.2	18	185	TCB50-DN65.1A38 *
		EN 1092-1 (PN 40 Form B) DN 65		94.2	22	185	TCB50-DN65.1A58 *
	TCB60-DN80	ANSI B16.5 (150 psi) 3"	128.9	118	23.8	190.5	TCB60-DN80.1B1A *
		ANSI B16.5 (300 psi) 3"	133.4	118	28.4	209.6	TCB60-DN80.1B2A *
		EN 1092-1 (PN 16 Form B) DN 80	125	118	20	200	TCB60-DN80.1A39 *
EN 1092-1 (PN 40 Form B) DN 80		129	118	24	200	TCB60-DN80.1A59 *	
TCB80-DN100	ANSI B16.5 (150 psi) 4"	138.4	146.2	23.8	228.6	TCB80-DN100.1B1C *	
	ANSI B16.5 (300 psi) 4"		146.2	31.8	254	TCB80-DN100.1B2C *	
	EN 1092-1 (PN 16 Form B) DN 100		146.2	20	220	TCB80-DN100.1A3A *	
	EN 1092-1 (PN 40 Form B) DN 100		146.2	24	235	TCB80-DN100.1A5A *	

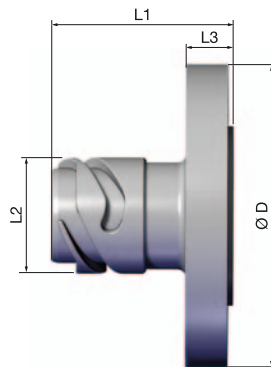

* 可根据要求提供哈氏合金版本

罐体侧（插座）

名称	型号	连接方式	尺寸 (mm)			零件编号
			L1	L2	对边距	
内螺纹	TCB20-DN25	BSP 1"	53	44	38	TCB20-DN25.1105
		NPT 1"	68.5	44	38	TCB20-DN25.1205
	TCB25-DN32	BSP 1 ¼"	65	54	50	TCB25-DN32.1106
		NPT 1 ¼"	79.5	54	50	TCB25-DN32.1206
	TCB30-DN40	BSP 1 ½"	76	62.5	55	TCB30-DN40.1107
		NPT 1 ½"	85	62.5	55	TCB30-DN40.1207
	TCB40-DN50	BSP 2"	85.5	79.6	70	TCB40-DN50.1108
		NPT 2"	90.5	79.6	70	TCB40-DN50.1208
	TCB50-DN65	BSP 2 ½"	95	94.2	85	TCB50-DN65.1109 *
		NPT 2 ½"		94.2	85	TCB50-DN65.1209 *
	TCB60-DN80	BSP 3"	105	118	95	TCB60-DN80.110A *
		NPT 3"		118	95	TCB60-DN80.120A *
	TCB80-DN100	BSP 4"	113	146.2	125	TCB80-DN100.110C *
		NPT 4"		146.2	125	TCB80-DN100.120C *

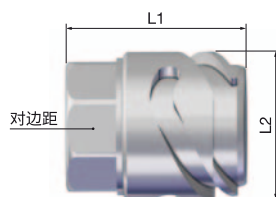

* 不适用于哈氏合金 B3版本

罐体侧防尘帽

型号	尺寸 (mm)		零件编号
	Ø D	L1	
TCB20-DN25	52	56	TCB20-DN25.8500/PPR
TCB25-DN32	63	70.5	TCB25-DN32.8500/PPR
TCB30-DN40	72.5	70	TCB30-DN40.8500/PPR
TCB40-DN50	90	78.5	TCB40-DN50.8500/PPR
TCB50-DN65	106	90	TCB50-DN65.8500/PPR
TCB60-DN80	130	95	TCB60-DN80.8500/PPR
TCB65-DN100	159	101	TCB80-DN100.8500/PPR

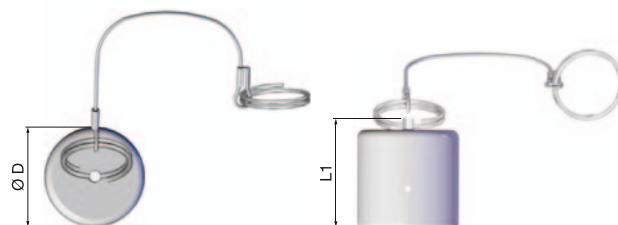

可提供其他组件：

密封圈组件、维修套件、停放转接头 装配及排空工具



■ 史陶比尔公司 ○ 代表处 / 代理商

史陶比尔集团 在全球的分布

www.staubli.com