

FAST MOVING TECHNOLOGY

*STÄUBLI*

# TKU/TKM系列干式接头

大流量传输 | 全流量



# 直流式

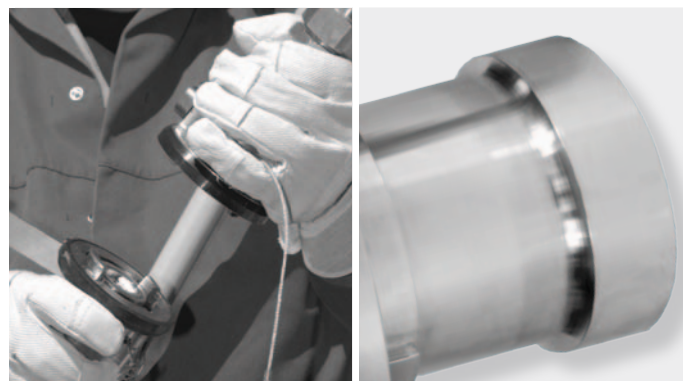



### 全流量

TKU和TKM干式断开接头配备球阀,可确保流体的直通式流动,从而实现最佳的流量/压降比。

### TKU系列-对称设计

TKU系列是对称式快速连接断开接头,无公头和母头之分。要连接的两端软管都接在构造相同的接头上,因此在连接时无需考虑流体的流向。

### 操作简便

- 内置旋转接头避免了软管扭曲,即使在带压的情况下也一样。
- 相反地,当在一个固定点上使用时,接头锁定使得连接更轻松。
- TKU80配有额外的手柄,使操作更加简便。
- 打开球阀不分先后顺序,使操作更加简单。

### 连接快速简便

锁止系统确保快速、简便锁紧和安全连接

### 保证安全操作

只有当接头两端完全连接时,阀门才会打开。反之,只有当接头两端的阀门完全关闭,才能断开连接。

### 高性能和高可靠性

TKU和TKM系列干式接头可在大流量下保持出色的高压力峰值和抗振能力。

### 保护盖

所有接头的球阀端面都配有聚酰胺保护盖,以避免灰尘和机械撞击。

### 应用领域

- 流体分配和传输系统
- 铁路槽罐车、槽罐车、船舶、集装箱、储罐和泵的装载和卸载
- 燃料供应软管的快速连接
- 用于电子设备、电机和冷却装置的冷却系统的连接
- 测试台的连接

### TKM系列

由于有众多O形密封圈材质供选用,该款接头应用范围很广。使用O形圈作为端面密封使其甚至适用低压降应用。

# 可选配件

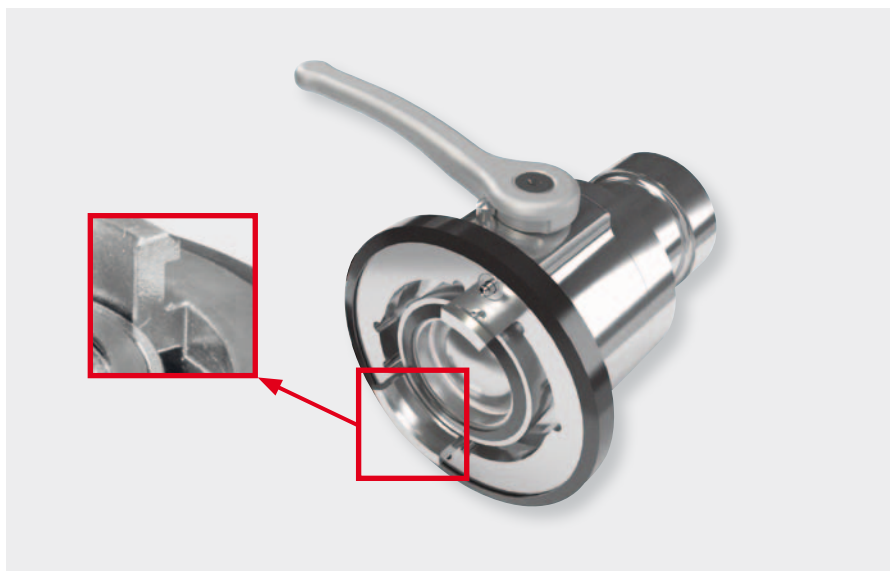

## 机械防错接设计

防错接系统可防止回路逆流, 因此保证操作的安全性。



## 颜色编码

手柄上可设置不同颜色标识, 便于识别回路。



# 技术参数

|                             | TKU38    | TKU50   | TKU80 | TKM25 | TKM38 |
|-----------------------------|----------|---|-------|-------|-------|
| 软管公称直径                      | DN38     | DN50  | DN80  | DN25  | DN38  |
| 等效流道直径 (mm)                 | 38       | 50  | 80    | 25    | 38    |
| 最大允许压力 PS (bar)             | 25       |   |       |       |       |
| 最小和最大允许温度 TS (°C) 取决于密封圈类型: |          |   |       |       |       |
| - 丁腈橡胶(NBR)密封圈              | 0 和 +100 |   |       |       |       |
| - 乙丙橡胶(EPDM)密封圈             | 0 和 +110 |   |       |       |       |
| - 氟碳橡胶(FKM)密封圈              |          |   |       |       |       |
| - 全氟橡胶(FFKM)密封圈             |          |   |       |       |       |
| 截止阀                         | 双向       |  |       |       |       |

## 密封圈

- O型圈
  - TKU:**
    - 氟碳橡胶 (FKM)
  - TKM:**
    - 根据需求:
      - 丁腈橡胶(NBR)
      - 乙丙橡胶(EPDM)
      - 氟碳橡胶 (FKM)
      - 全氟橡胶(FFKM)
    - 其他O型密封圈根据要求提供
- 球阀密封
  - TKU 和 TKM :**
    - PTFE
- 螺纹垫圈(BSP)
  - PTFE

## 连接方式

- 螺纹连接:内螺纹BSP或NPT
- 其他连接方式根据要求提供

## 材质

- 主要为不锈钢
- 其他材质根据要求提供
- 更多细节可咨询我们
- 聚酰胺防尘帽

### 相对应的产品/直径

- TKU38 – 1 ½"
- TKU50 – 2"
- TKU80 – 3"
- TKM25 – 1"
- TKM38 – 1 ½"

# 零件编号创建规则

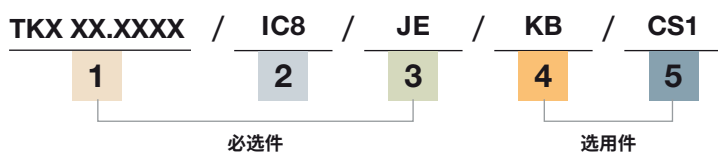

要创建零件编号，请将下述零件和可选项添加到标准零件编号之后

## 1 标准零件编号

请参见 ..... 7 页

## 2 材质 (主要的)

代码

- 不锈钢 ..... IC8

## 3 密封圈类型

代码

### TKU

- 氟碳橡胶 (FKM) ..... JV

### TKM

- 丁腈橡胶 (NBR) ..... JN

- 乙丙橡胶 (EPDM) ..... JE

- 氟碳橡胶 (FKM) ..... JV

- 全氟橡胶 (FFKM) 6375 ..... JK1

- 全氟橡胶 (FFKM) 6230 ..... JK3

## 4 颜色代码

代码

适用于球阀 - 适用于TKU和TKM

- 红色 ..... KR

- 蓝色 ..... **KB**

- 黑色 ..... KN

- 黄色 ..... KJ

## 5 机械防错接设计

代码

(仅适用于TKM)

- 防错接 ..... **CS1**

可用锁栓1和2 **1 2**

更多详细信息, 请联系我们

# 零件编号

## TKU

| 名称                          | 型号    | 螺纹F        | 尺寸 (mm) |     |     |     | 固定端零件编号    |
|-----------------------------|-------|------------|---------|-----|-----|-----|------------|
|                             |       |            | Ø D     | L1  | L2  | 对边距 |            |
| 罐体侧: 固定端连接, 内螺纹, 带有聚酰胺防尘保护盖 | TKU38 | BSP 1 1/2" | 107     | 153 | 125 | 50  | TKU38.1107 |
|                             |       | NPT 1 1/2" | 107     |     |     |     | TKU38.1207 |
|                             | TKU50 | BSP 2"     | 133     | 171 | 149 |     | TKU50.1108 |
|                             |       | NPT 2"     | 133     |     |     |     | TKU50.1208 |
|                             | TKU80 | BSP 3"     | 209     | 396 | 291 |     | TKU80.110A |
|                             |       | NPT 3"     | 209     |     |     |     | TKU80.120A |

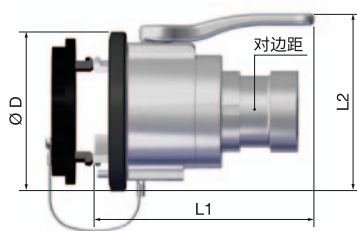

| 名称                          | 型号    | 螺纹F        | 尺寸 (mm) |     |     |     | 带球关节的零件编号  |
|-----------------------------|-------|------------|---------|-----|-----|-----|------------|
|                             |       |            | Ø D     | L1  | L2  | 对边距 |            |
| 软管侧: 旋转端连接, 内螺纹, 带有聚酰胺防尘保护盖 | TKU38 | BSP 1 1/2" | 107     | 153 | 125 | 50  | TKU38.7107 |
|                             |       | NPT 1 1/2" | 107     |     |     |     | TKU38.7207 |
|                             | TKU50 | BSP 2"     | 133     | 171 | 149 |     | TKU50.7108 |
|                             |       | NPT 2"     | 133     |     |     |     | TKU50.7208 |
|                             | TKU80 | BSP 3"     | 209     | 396 | 291 |     | TKU80.710A |
|                             |       | NPT 3"     | 209     |     |     |     | TKU80.720A |

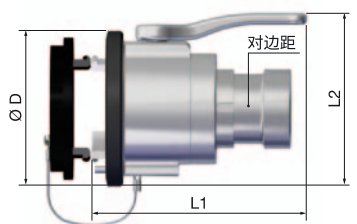

## TKM

| 名称                          | 型号    | 螺纹F        | 尺寸 (mm) |     |     |     | 固定端零件编号    |
|-----------------------------|-------|------------|---------|-----|-----|-----|------------|
|                             |       |            | Ø D     | L1  | L2  | 对边距 |            |
| 罐体侧: 固定端连接, 内螺纹, 带有聚酰胺防尘保护盖 | TKM25 | BSP 1"     | 91      | 143 | 108 | 32  | TKM25.1105 |
|                             |       | NPT 1"     | 91      |     |     |     | TKM25.1205 |
|                             | TKM38 | BSP 1 1/2" | 107     | 153 | 125 | 50  | TKM38.1107 |
|                             |       | NPT 1 1/2" | 107     |     |     |     | TKM38.1207 |

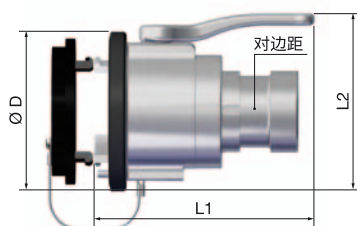

| 名称                                  | 型号    | 螺纹F        | 尺寸 (mm) |     |     |     | 带球关节的零件编号  |
|-------------------------------------|-------|------------|---------|-----|-----|-----|------------|
|                                     |       |            | Ø D     | L1  | L2  | 对边距 |            |
| 软管侧(密封界面位置): 旋转端连接, 内螺纹, 带有聚酰胺防尘保护盖 | TKM25 | BSP 1"     | 91      | 143 | 108 | 32  | TKM25.7105 |
|                                     |       | NPT 1"     | 91      |     |     |     | TKM25.7205 |
|                                     | TKM38 | BSP 1 1/2" | 107     | 153 | 125 | 50  | TKM38.7107 |
|                                     |       | NPT 1 1/2" | 107     |     |     |     | TKM38.7207 |

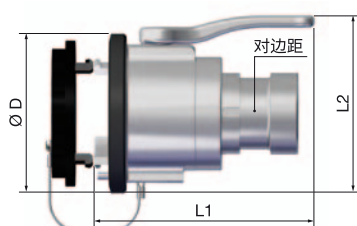

TKU和TKM接头不可互换。



■ 史陶比尔公司    ○ 代理商

# 史陶比尔集团 在全球的分布

[www.staubli.com](http://www.staubli.com)